



eldes

EWP3 BEZDRÁTOVÝ DETEKTOR POHYBU

Uživatelský a instalační manuál v1.1

Kompatibilita:

- ESIM364 v02.16.00 a vyšší
- ESIM384 všechny verze
- EPIR 3 (PITBULL ALARM) v2.05.00 a vyšší

Základní vlastnosti:

- Dva vestavěné duální infrapasivní (PIR) senzory.
- Odolnost proti zvířatům do 40kg.
- Dva vestavěné ochranné kontakty: kontrola sejmutí předního krytu + detekce oddělení detektoru od podkladu.
- Integrovaný teplotní senzor.

EWP3 je bezdrátové zařízení určené pro střežení vybraných prostor na základě detekce pohybu. Díky dvěma duálními infrapasivním sensorům a speciální čočce je čidlo odolné proti pohybu zvířat až do váhy 40 kg ve střeženém prostoru v tom smyslu, že tento pohyb nevede k vyvolání planého poplachu. Proti případné sabotáži je detektor chráněn dvěma ochrannými kontakty. Pohybový detektor EWP3 je nejprve třeba přihlásit do bezdrátové nadstavby ELDES pomocí SMS zprávy nebo komfortněji pomocí konfiguračního programu *ELDES Configuration Tool*.

Minialarm EPIR3 podporuje max. 16 detektorů EWP3 v systému, ústředny ESIM364/384 podporují max. 32 detektorů EWP3 v systému. Maximální vzdálenost detektoru od přijímače je 3000 metrů (v otevřeném prostoru, ideální podmínky).

POZNÁMKA: Detailní informace o konfiguraci a párování zařízení se systémem naleznete v instalačním manuálu příslušné ústředny nebo kontaktujte Vašeho dodavatele.

POZNÁMKA: Pokud se vám nedaří zařízení spárovat, obnovte jeho nastavení na výchozí hodnoty a zkuste to znovu (viz kapitola **6. RESET DO TOVÁRNÍHO NASTAVENÍ**)

POZNÁMKA: Po uplynutí pěti sekund po vložení baterie začne zařízení EWD3 indikovat stav párování. Jedno dlouhé bliknutí indikátoru znamená, že zařízení není nikam přihlášeno a může být spárováno, 3 krátká bliknutí znamenají, že zařízení je již přihlášeno a nelze jej tudíž znovu párovat.

OBSAH BALENÍ

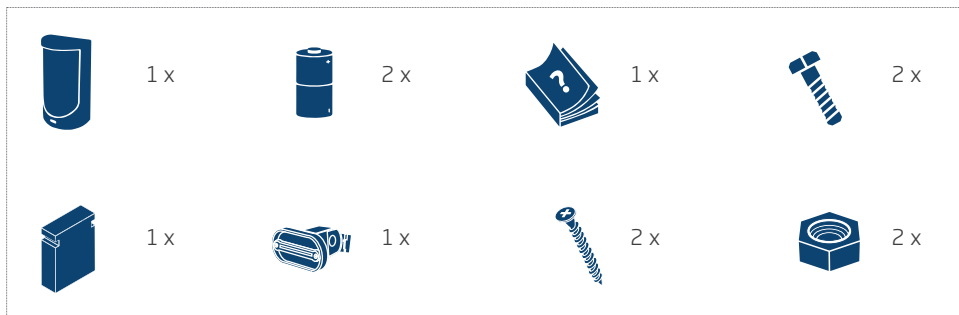

1. TECHNICKÉ SPECIFIKACE

1.1. Elektrické a mechanické charakteristiky

Baterie	3V lithiová, typ CR123
Počet baterií	2
Výdrž baterií	~36 měsíců *
Detekční úhel	90°
Maximální detekční vzdálenost	11 metrů
Frekvence bezdrátové nadstavby	868 MHz
Dosah bezdrátové nadstavby	Max. 30 metrů v zástavbě; max. 3000 metrů v otevřeném prostoru **
Povolená okolní provozní teplota	-10 ... +55°C
Povolená vlhkost okolí	0-90% RH @ 0... +40 °C (bez kondenzace)
Rozměry.....	124x67x58mm
Kompatibilita	Bezdrátová nadstavba ELDES

* Orientačně, závisí na nastavení v konfiguraci, počtu aktivací, okolní teplotě apod.

** Ideální podmínky - minimální rušení, optimální nastavení antén apod.

1.2. Popis zařízení a význam LED kontrolky

	POPIS
DETECTOR	Infrapasivní detektor pohybu (PIR)
+ / -	Držáky baterií
RESET	Tlačítko RESET pro uvedení detektoru do továrního nastavení
DIS-TAMP2	Propojka pro zrušení funkce ochranného kontaktu TAMP2
LED	LED kontrolka pro signalizaci detekce pohybu (je-li povoleno)
TAMP1, TAMP2	Ochranné kontakty (detekce sejmutí z držáku a sejmutí předního krytu)
POZICE PROPOJKY DIS-TAMP2	
VÝZNAM	Zadní ochranný kontakt vyřazen Zadní ochranný kontakt povolen

ČELNÍ POHLED

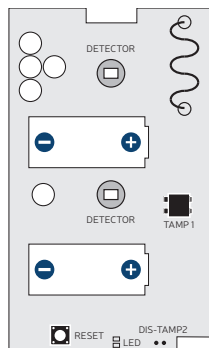

ZADNÍ STRANA

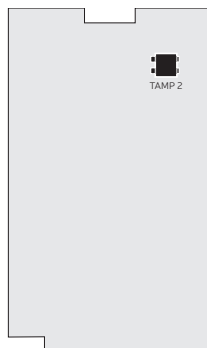

2. INSTALACE

POZNÁMKA: Při instalaci dodržujte obecné zásady pro montáž bezdrátových zařízení. Nevhodná instalace či umístění může rapidně snížit kvalitu bezdrátového spojení mezi zařízením a ústřednou. (Viz příručka **Jak na bezdrát** na www.alarmprodej.cz v sekci Ke stažení).

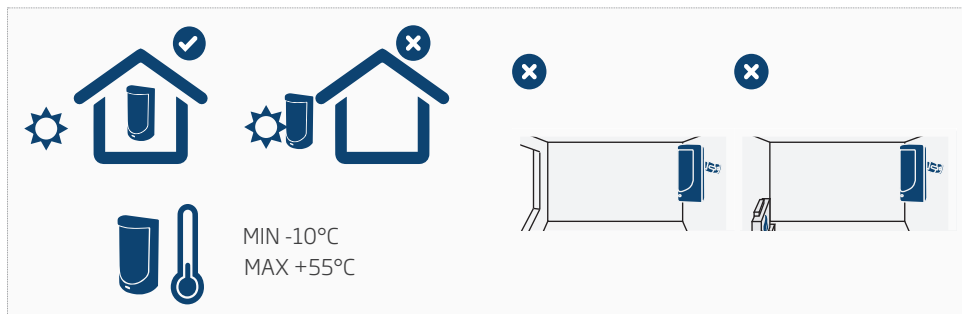

Zařízení je určeno pouze pro vnitřní montáž (v interiéru), VE STABILNÍM PROSTŘEDÍ. Detektor namontujte do takového místa, kudy předpokládáte, že s největší pravděpodobností vstoupí i pachatel.

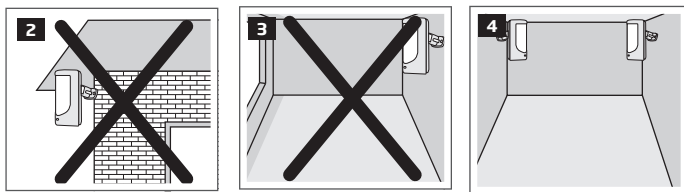

Abyste předešli planým poplachům, vyvarujte se instalace detektoru v těchto místech:

- Vystavených přímému slunečnímu svitu, např. proti oknu
- V blízkosti těles s velkými teplotními výkyvy, např. kamna, krb, topení...
- Se zvýšenou prašností nebo průvanem
- Za závěsem nebo za jinou překážkou, stínící zorné pole detektoru
- v blízkosti kovových konstrukcí, železobetonových zdí nebo elektricky stíněných místech (plechové haly...), kde může být problém s přenosem signálu.

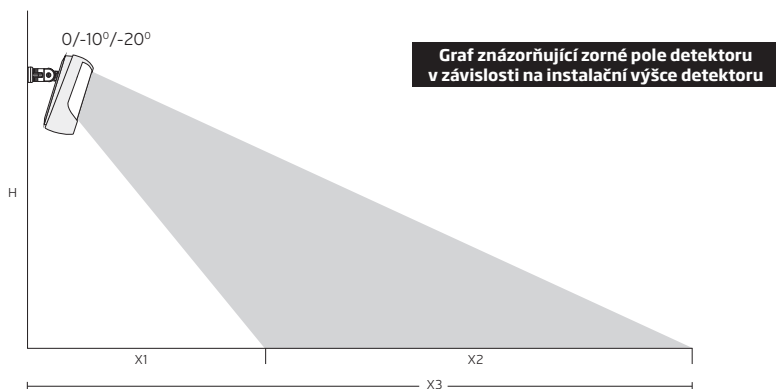

H	Náklonu EWP3 0° odpovídají délky X1/X2	Náklonu EWP3 -10° odpovídají délky X1/X2	Náklonu EWP3 -20° odpovídají délky X1/X2
2,5m	3,5m / 11m	2,5m / 10m	2m / 5m
2,3m	3m / 11m	2,5m / 8m	1,5m / 4,5m
2,1m	1,5m / 11m	1,5m / 8m	1m / 4,5m
1,5m	0m / 11m	0m / 4,5m	0m / 3m

X1 - Slepá oblast zorného pole detektoru; X2 - Detekční oblast zorného pole detektoru

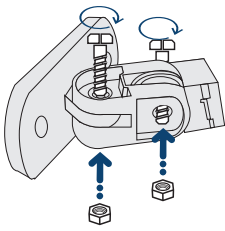

1A

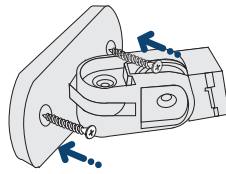

2A

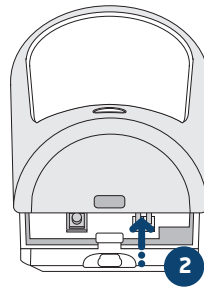
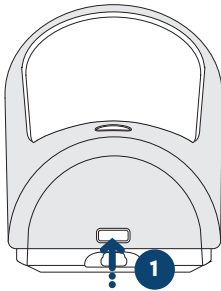

3A

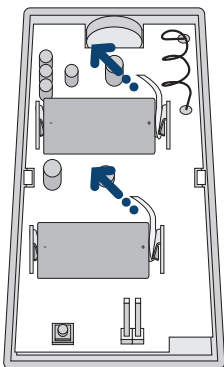

4A

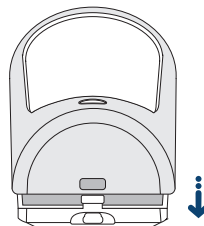

5A

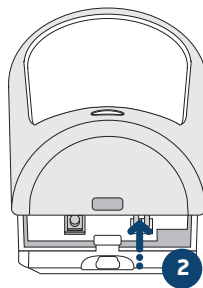
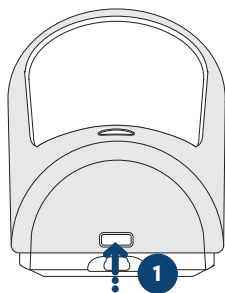
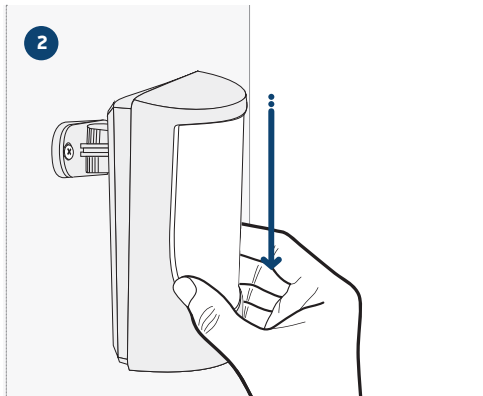
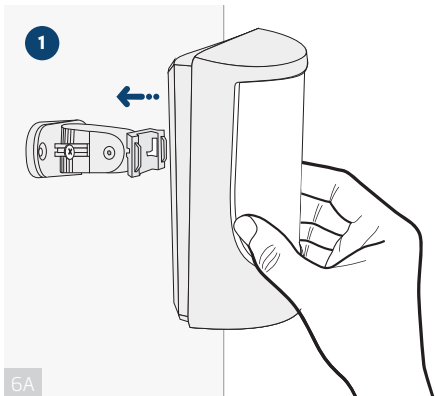

1BC

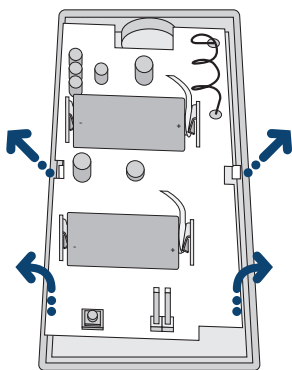

2BC

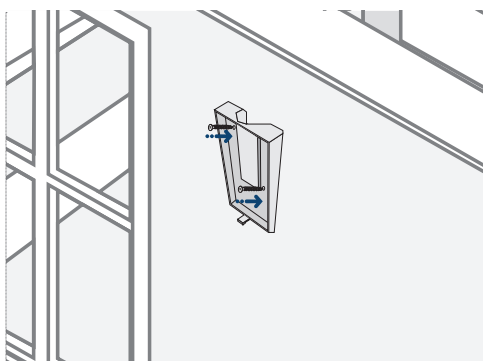

3B

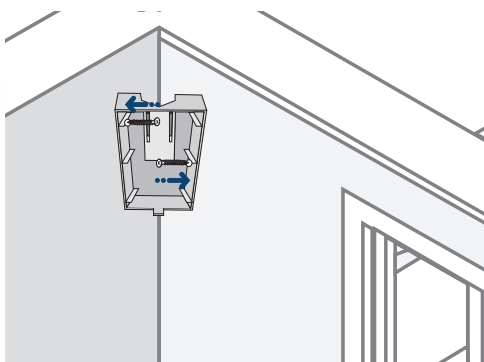

3C

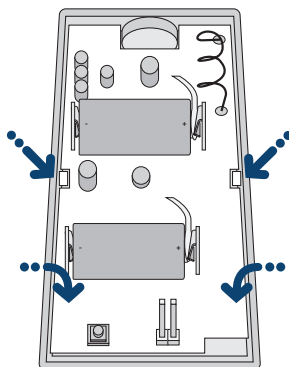

4BC

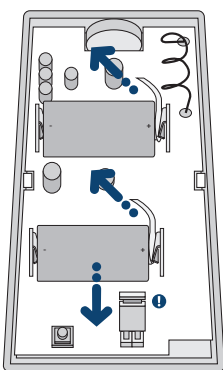

5BC

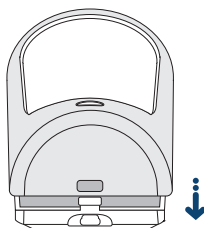

6BC



ELDES Configuration
software

7ABC

POZNÁMKA: Pokud se detektor opakovaně nedaří přihlásit, zresetujte jej, prosím, na tovární hodnoty a přihlášení opakujte. Postup resetu je popsán v kapitole **6. Reset na tovární hodnoty**.

POZOR: Po vložení baterií do detektoru je zahájen proces automatické kalibrace, proto s testováním citlivosti a dosahu vyčkejte minimálně 2 minuty od okamžiku vložení baterií nebo od resetu na tovární hodnoty.

3. ZÓNY A TAMPERY EWP3

Po úspěšném provedení přihlašovacího procesu vyhradí systém pro detektor EWP3 jednu bezdrátovou zónu, definovanou jako Okamžitá.

Narušení ochranného kontaktu (tamperu) je vyhlášeno vždy, bez ohledu na to, zda je systém zapnutý nebo vypnutý. Poplach systému, způsobený ochranným kontaktem, bude vyhlášen v následujících případech:

- **Aktivací mechanického kontaktu.** Detektor EWP3 je vybavena dvěma mikrosjínači:
 - jeden je umístěn na vrchní straně elektroniky EWP3 a detekuje sejmutí vrchního krytu detektoru
 - druhý je umístěn na zadní straně elektroniky EWP3 a detekuje sejmutí detektoru ze zdi (lze vyřadit)

Aktivace některého z mikrosjínačů vede k vyhlášení poplachu v systému a (v továrním nastavení) k odeslání informační SMS zprávy a volání na telefonní číslo uživatele. SMS zpráva obsahuje identifikaci narušeného tamperu.

- **Ztrátou spojení s ústřednou.** Pokud dojde ke ztrátě spojení mezi detektorem EWP3 a ústřednou, dojde rovněž k vyhlášení alarmu. Ústředna vyhodnotí tuto událost také jako narušení ochranného kontaktu a (v továrním nastavení) odešle informační SMS zprávu a volá na telefonní číslo uživatele. SMS zpráva obsahuje typ zařízení, jeho jedinečné ID číslo a číslo tamperu (ochranného kontaktu).

POZOR: Detekce narušení ochranných kontaktů detektoru není funkční, pokud je zakázána příslušná bezdrátová zóna daného detektoru.

4. TEPLOTNÍ SENZOR

Detektor EWP3 je vybaven integrovaným senzorem teploty, který monitoruje teplotu okolí v místě své instalace. Po přihlášení detektoru EWP3 k bezdrátové nadstavbě lze nastavit pro jeho interní teplotní senzor teplotní hranice MIN a MAX v rozsahu -20°C až +55°C po jejichž překročení dojde k odeslání informačních SMS zpráv a/nebo k automatickým aktivacím vybraných PGM výstupů (platí pouze pro ESIM364/384).

5. ÚSPORNÝ REŽIM

Detektor EWP3 je vybaven novou funkcí úspory energie (ve výchozím nastavení zapnuto). Tato funkce pomáhá zvýšit dobu životnosti baterie vypnutím detektoru v okamžiku, kdy není potřeba detekce pohybu. Mějte na paměti, že tento režim funguje pouze za určitých podmínek (viz tabulka níže):

! Během aktivace a deaktivace funkce detekce pohybu (úsporného režimu) může dojít k určité prodlevě v závislosti na nastavené periodě testovacího přenosu (továrně je tato perioda nastavena na 1 minutu).

! Aktivní úsporný režim může být v některých případech ignorován, např. během připojení ústředny ke konfiguračnímu softwaru nebo je-li povolen servisní režim, aby bylo možno zkontrolovat správnou funkci detektoru pohybu.

! Je-li aktivní režim úspory energie, lze systém zapnout i v případě, že střežený prostor není v klidu. Po úspěšném zapnutí systému se pohybový senzor "probudí" a v případě, že detektor zaznamená jakýkoli pohyb, systém vyhlásí poplach. Proto je-li třeba sledovat stav jednotlivých zón i v případě vypnutého systému nebo během jeho zapínání, NEDOPORUČUJEME režim úspory energie aktivovat.

PODMÍNKY DETEKCE POHYBU

STAV SYSTÉMU	VYPNUTO		ZAPNUTO STAY		ZAPNUTO	
	NENÍ STAY	JE STAY	NENÍ STAY	JE STAY	NENÍ STAY	JE STAY
Úsporný režim zapnutý, servisní režim vypnutý, konfigurační program nepřipojen a zóna je typu Okamžitá nebo Podmínečně zpožděná						
Úsporný režim vypnutý nebo servisní režim zapnutý nebo je připojen konfigurační program nebo daná zóna není Okamžitá nebo Podmínečně zpožděná						

6. VÝMĚNA BATERIÍ

1. Odklopte přední kryt detektoru EWP3.
2. Vyjměte staré baterie z jejich držáků.
3. Vložte nové 3V lithiové baterie typu CR123A, dbejte přitom na dodržení správné polarit (+/-).
4. Baterie jsou vyměněny.

- Používejte pouze 3V lithiové baterie typu CR123A. Instalujte pouze nové, kvalitní a čerstvé baterie. Nekombinujte staré a nové baterie.
- Pokud chcete zařízení úplně vypnout, vyjměte obě baterie z držáků nebo vložte do obou držáků plastovou izolační podložku.
- Detektor EWP3 pracuje i tehdy, pokud je vložena pouze jedna baterie. Je však silně doporučeno používat při provozu OBĚ baterie pro prodloužení doby provozu.
- Abyste předešli nebezpečí požáru nebo explozi baterie, používejte pouze schválený typ baterie. Zejména dbejte na dodržení správné polarit (+/-). POUŽITÉ BATERIE NEPATŘÍ DO DOMOVNÍHO ODPADU. Odkládejte je pouze do speciálních sběrných nádob. Baterie nenabíjejte, nerozebírejte, nezahřívajte ani je nevhazujte do ohně.
- Aktuální stav baterie v detektoru je možné zjistit pomocí programu *ELDES Configuration Tool*.
- Pokud kapacita baterií v siréně klesne pod 5%, odešle systém o této skutečnosti SMS zprávu.

7. RESET NA TOVÁRNÍ HODNOTY

1. Vyjměte jednu baterii z EWP3.
2. Stiskněte a držte tlačítko RESET.
3. Vložte vyjmutou baterii zpět do držáku, dbejte na zachování správné polarit (+/-).
4. Držte tlačítko RESET stále stisknuté, dokud LED kontrolka několikrát rychle nezabliká.
5. Uvolněte tlačítko RESET.
6. Parametry jsou nastaveny na tovární hodnoty.

8. DALŠÍ INFORMACE

Omezení odpovědnosti

Kupující souhlasí s tím, že systém (zařízení) pomůže omezit riziko požáru, krádeže, vloupání a jiných nebezpečí, nemůže však obsáhnout všechna možná rizika ve všech podobách. ELDES UAB ani distributor nepřebírá žádnou odpovědnost za případné škody vůči osobám, majetku nebo finančním ztrátám případně plynoucím z užívání tohoto systému.

Záruka

Výrobce ELDES UAB na zařízení prostřednictvím dodavatelů poskytuje záruku 24 měsíců. Záruční doba začíná běžet od data, kdy byl systém dodán koncovému uživateli. Záruka je platná pouze pokud je systém užíván výhradně k určenému účelu, v souladu s tímto návodem k obsluze a instalačním manuálem a jeho pokyny a instrukcemi. Účtenka potvrzující koupi zařízení musí být opatřena datem prodeje. Záruka se nevztahuje na mechanické poškození, působení chemikálií, vysoké vlhkosti, kapalin, korozivního či agresivního a nebezpečného prostředí nebo na poškození, způsobeném zásahem vyšší moci.

BEZPEČNOSTNÍ INSTRUKCE

Dodržujte prosím následující bezpečnostní instrukce pro zajištění maximální bezpečnosti obsluhy a případných osob v okolí zařízení:

- NEPOUŽÍVEJTE zařízení tam, kde může kolidovat s jinými přístroji nebo způsobit jiné potenciální nebezpečí.
- NEPOUŽÍVEJTE zařízení v blízkosti lékařských zařízení.
- NEPOUŽÍVEJTE zařízení v nebezpečném prostředí.
- NEVYSTAVUJTE zařízení vysoké vlhkosti, chemikáliím nebo mechanickým nárazům.
- NEPOKOUŠEJTE se zařízení sami opravit.



Tento symbol WEEE (Waste Electrical and Electronic Equipment), kterým je produkt nebo jeho části včetně dokumentace označen, znamená, že nesmí být po ukončení své životnosti likvidován spolu s běžným komunálním odpadem, ale musí být odevzdán v souladu s ochranou životního prostředí v určených recyklačních střediscích. Více informací o tom, jak nakládat s takto označeným odpadem, získáte u svého prodejce nebo místně příslušném úřadě, spravujícím odbor životního prostředí.

Copyright © "ELDES UAB" & ALARM PRODEJ.CZ, 2017. All rights reserved

Příklad tohoto manuálu je dílem ALARM PRODEJ.CZ se svolením ELDES UAB a je jeho duševním vlastnictvím. Všechna práva vyhrazena. Je zakázáno rozšiřovat a kopírovat informace z této české mutace dokumentu nebo je předávat třetí straně bez písemného svolení ALARM PRODEJ.CZ. Změny v textu nebo vyobrazení vyhrazeny. Bezdrátový detektor pohybu EWP3 je držitelem prohlášení o shodě dle směrnice 1999/5/EC.



Vyrobeno v Evropské Unii
www.eldes.it
www.alarmprodej.cz